

LASILUUKUOVET

● LASILINKKI OY

Valmistus ja myynti: Lasilinkki Oy | Yrittäjätie 5 70150 Kuopio | 017 283 3100



TILANJAKOA PARHAIMMILLAAN

Lasiliukuovet valmistetaan käsityönä asiakkaan haluamiin mittoihin. Profiilit voidaan kiinnittää seinää tai kattoon. Valikoimassamme on useita eri lasin sävyjä, kuvioita ja käsittelyjä. Katso kuvio- ja sävylaseista lisää kotisivuiltamme.

Lasiliukuovi valikoimaamme kuuluu Dormakaban lasihelajärjestelmistä Muto, RS120 ja Manet. Profiilit on saatavana mattahopeana tai pulverimaalattuna RAL-värikartan väreissä.

MUTO

Dormakaban MUTO on manuaalinen liukuovi, joka on erittäin helppo asentaa. Tämä joustava järjestelmä, jossa on monia muunnelmia, mahdollistaa kaikkien asiaankuuluvien toimintojen säätämisen edestäpäin. Lisäksi siihen saa itsesulkeutuvan toiminnon ja integroidun lukon ilman ulkoista virtalähdettä.

Ominaisuudet:

- Helppo asentaa ja säätää irrotettavan etuprofiilin ansiosta
- Henkilökohtainen muotoilu: Mattahopea, ruostumaton teräs, valkoinen, erityisesti anodisoidut erikoisvärit.
- Saatavana myös synkro- ja teleskooppivaihtoehtona
- Yksi- ja kaksilehtisille oville
- Integroitu sähkömekaaninen lukko ilman ulkoista virtalähdettä

Tekniset tiedot:

- Eri painoluokille: 50 kg, 80 kg, 150 kg`
- Asennetaan seinälle tai kattoon
- Asennetaan lasikattoon ja lasiosiin

ASENNUSMALLEJA

With one sliding panel

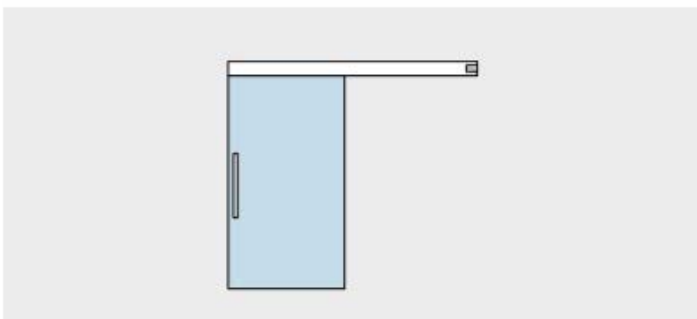

With two sliding panels

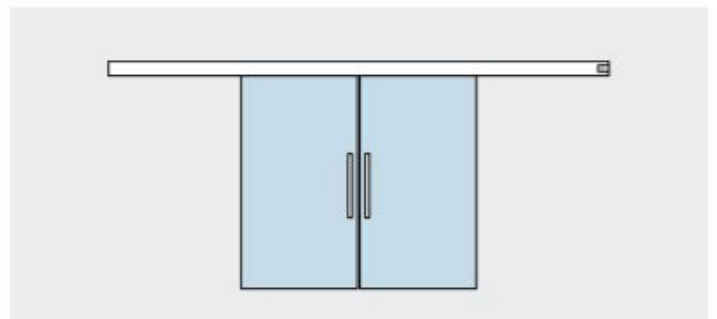

LASILINKKI OY

LASILINKKI OY

Valmistus ja myynti: Lasilinkki Oy | Yrittäjätie 5 70150 Kuopio | 017 283 3100

ASENNUSMALLEJA

Fixed at wall

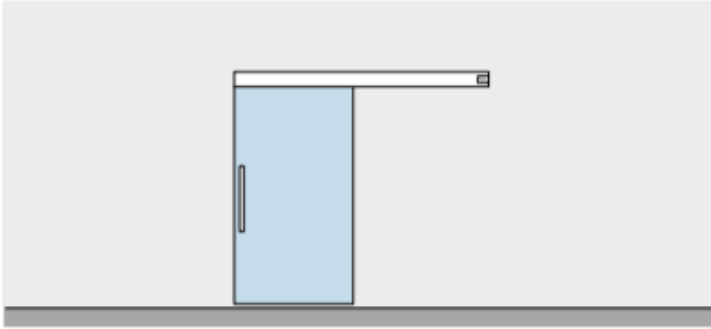

Fixed at ceiling

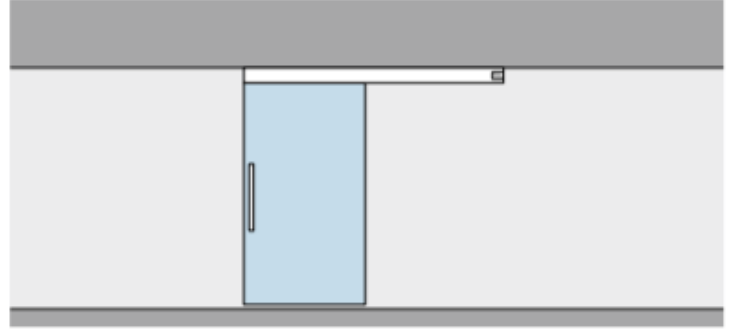

Fixed at transom with sidelight

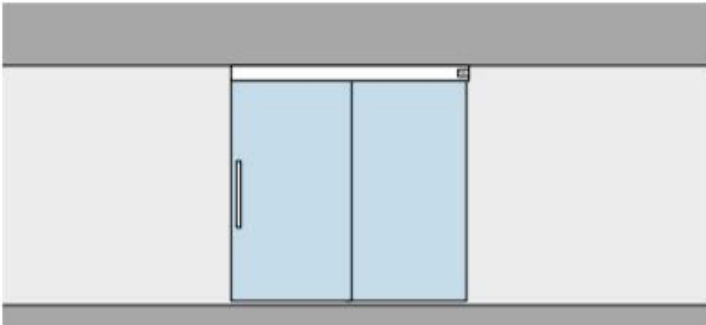

Fixed at transom with sidelight

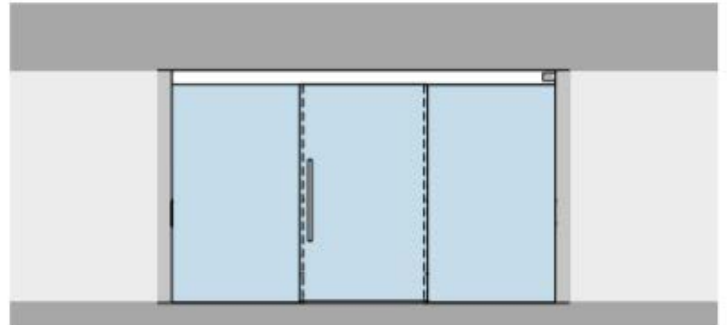

Fixed at ceiling with sidelights



Fixed at glass – with glass fanlight and glass sidelights



Fixed at glass – with glass fanlight and glass sidelights



LASILUUKUOVET

● LASILINKKI OY

Valmistus ja myynti: Lasilinkki Oy | Yrittäjätie 5 70150 Kuopio | 017 283 3100

RS 120

Kelkkansa ansiosta RS 120 -liukuovi mahdollistaa lehtien äänettömän ohjaamisen kevyiden ja silti tukevien kiskojen läpi. Erityisen vaijeriteknikan ansiosta kaksinkertaiset kaksilehtiset ovet voidaan avata synkronisesti. Koska vain yhtä lehtiä on siirrettävä, se takaa maksimaalisen helppokäyttöisyyden suurimmilla kulkuleveyksillä. Järjestelmän kiinnikkeet on suunniteltu siten, että pelkkä kiinnitysvaikutus pitää lasit tukevasti paikallaan.

Ominaisuudet:

- Hiljainen vaunu ja vakaa kisko
- Korroosionkestävä ja erittäin joustava
- Helppo lukitus päätyasentoihin
- Asennettu suoraan kattoon tai seinälle
- Räätelöidyt lisäspituudet ovat mahdollisia
- Synkronointijärjestelmät voidaan toteuttaa

Tekniset tiedot:

- Max ovilehden paino, 120 kg
- Mitat: korkeus 143 mm, leveys 52/73 mm

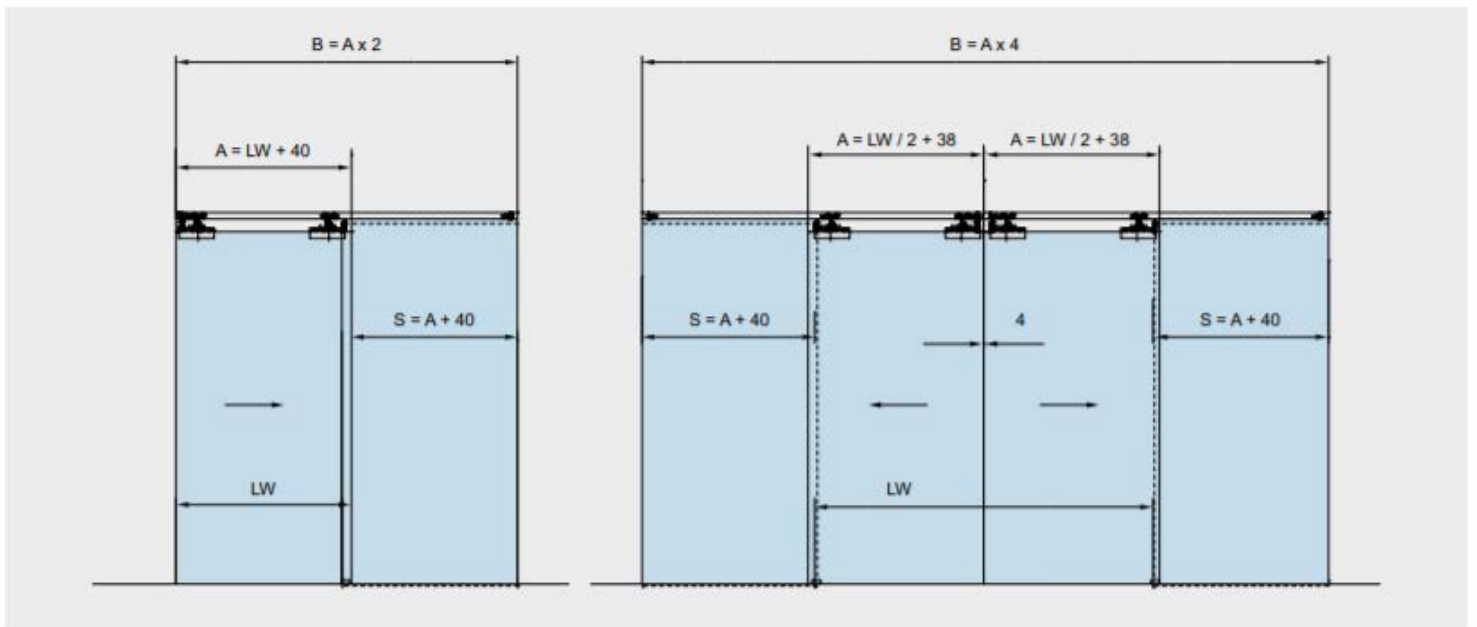
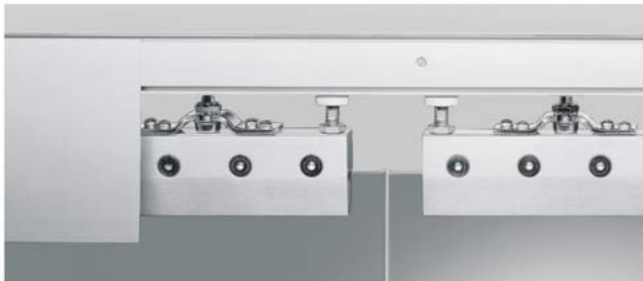

LASILUUKUOVET

● LASILINKKI OY

Valmistus ja myynti: Lasilinkki Oy | Yrittäjätie 5 70150 Kuopio | 017 283 3100

MANET

Jokainen huone saa erottamattomat kasvot MANET Compact -pistekiinnityksillä. Sen pistevalaisinrakenne on ominaista koko järjestelmälle. Laadukkaat materiaalit ja hienostunut tekniikka varmistavat, että tukirakenne pienenee minimiin ja lasin pinnan kauneus korostuu.

Ominaisuudet:

- Joustava, kehyksetön
- Ruostumattomasta teräksestä valmistettu kiinnitysrakenne
- Monipuolinen
- Lasielementit on helppo asentaa mukautetulla istuvuudella
- Liikuntarajoitteisille – ilman lattiakiskoja
- Yksi- ja kansilehtinen versio mahdollinen

Tekniset tiedot:

- Stoppari voidaan sijoittaa kiskoon rajoittamaan oven liikettä
- Asennettavissa ja säädettävissä suoraan liittämiin
- kiinnitettävän kansiteknikan ansiosta
- Oven enimmäispaino 100 kg (kompakti)



Roller carrier TREND



Roller carrier CLASSIC

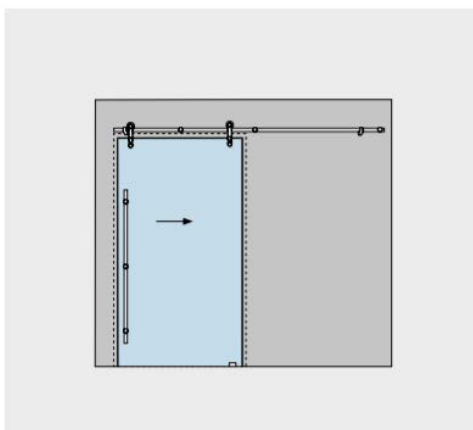

Set 4.1/4.2

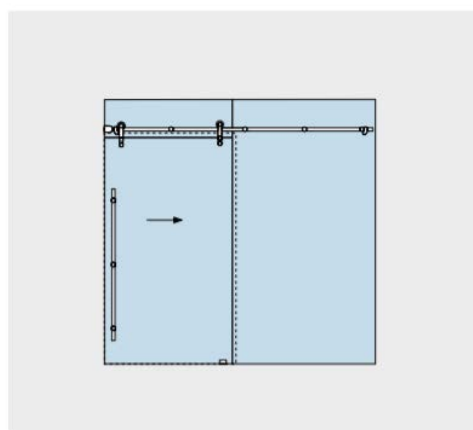

Set 5.1/5.2 Set 6.1/6.2

